

Wstęp

Gratulujemy zakupu zintegrowanego wzmacniacza pracującego w klasie A Xindak PA-M.

Prosimy zapoznać się z niniejszą instrukcją obsługi. Pomoże to w lepszym zrozumieniu działania wzmacniacza i jego wpływu na system.

Spis treści

Instrukcje dot. bezpieczeństwa	3
Zawartość opakowania	4
Panel przedni i tylny	5
Pilot zdalnej kontroli	6
Instalacja baterii	7
Użytkowanie pilota zdalnej kontroli	7
Połączenia	8
Rozwiązywanie problemów	9
Specyfikacje	10

Instrukcje dot. bezpieczeństwa

WAŻNE!

PRZECZYTAJ DOKŁADNIE TEN ROZDZIAŁ PRZED OBSŁUGĄ URZĄDZENIA!



CAUTION

**RISK OF ELECTRIC SHOCK
DO NOT OPEN**



UWAGA: ABY UNIKNĄĆ RYZYKA POŻARU LUB PORAŻENIA PRĄDEM NIE NARAŻAJ URZĄDZENIA NA DZIAŁANIE DESZCZU LUB WILGOCI. NIGDY NIE ZDEJMUJ OSŁONY OBUDOWY (LUB JEJ TYŁU). W ŚRODKU NIE MA CZĘŚCI WYMAGAJĄCYCH SERWISU UŻYTKOWNIKA. POZOSTAW SERWISOWANIE WYKWALIFIKOWANYM PRACOWNIKOM SERWISU.



Symbol trójkąta z błyskawicą w środku ostrzega użytkownika przed możliwością wystąpienia niez izolowanych niebezpiecznych napięć wewnątrz obudowy urządzenia, które mogą powodować porażenie elektryczne człowieka.



Symbol trójkąta z wykrzyknikiem w środku ostrzega użytkownika o występowaniu ważnych instrukcji obsługi i serwisowania w literaturze dołączonej do urządzenia.

UWAGA! ABY UNIKNĄĆ RYZYKA POŻARU LUB PORAŻENIA ELEKTRYCZNEGO, NIE NARAŻAJ URZĄDZENIA NA DZIAŁANIE WODY LUB WILGOCI, ORAZ OBIEKTÓW WYPEŁNIONYCH PŁYNAMI, TAKICH JAK WAZONY, KTÓRYCH NIE POWINNO UMIESZCZAĆ SIĘ NA URZĄDZENIU.

OSTRZEŻENIE! ABY UNIKNĄĆ PORAŻENIA PRĄDEM, DOKŁADNIE I DO KOŃCA WŁÓŻ WTYCZKĘ PRZEWODU ZASILANIA DO GNIAZDA ZASILANIA, A ZŁĄCZE PRZEWODU ZASILANIA DO GNIAZDA W URZĄDZENIU (JEŻELI TO URZĄDZENIE NIE JEST WYPOSAŻONE W ZINTEGROWANY [NIEWYMIENNY] PRZEWÓD ZASILANIA).

OSTRZEŻENIE! DLA OCHRONY PRZED RYZYKIEM POŻARU, WYMIEN BEZPIECZNIK NA NOWY O IDENTYCZNYCH PARAMETRACH JAK FABRYCZNIE PRZEWIDZIANO DLA TEGO URZĄDZENIA (JEŻELI URZĄDZENIE WYPOSAŻONO W BEZPIECZNIK WYMIENNY PRZEZ UŻYTKOWNIKA).

JEŻELI URZĄDZENIE NIE JEST WYPOSAŻONE W BEZPIECZNIK WYMIENNY PRZEZ UŻYTKOWNIKA POZOSTAW WYMIANĘ WYKWALIFIKOWANEMU PERSONELOWI.

UWAGA! URZĄDZENIE MOŻE BYĆ GORAĆE. ZAWSZE ZAPEWNIJ ODPOWIEDNIĄ WENTYLACJĘ DLA PRAWIDŁOWEGO CHŁODZENIA. NIE USTAWIAJ URZĄDZENIA W POKLIŻU ŹRÓDEŁ CIEPŁA LUB W MIEJSCACH NIE WENTYLOWANYCH.

Zawartość opakowania

Wyjmij z kartonu wzmacniacz Xindak XA6800R(II) wraz z akcesoriami. Zachowaj karton na potrzeby transportu sprzętu w przyszłości.

Akcesoria:

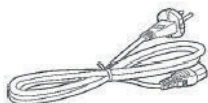

1. Kabel zasilania
AC x 1

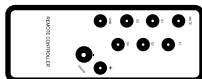

2. Pilot zdalnej
kontroli x1



3. Instrukcja obsługi

Panel przedni i tylny

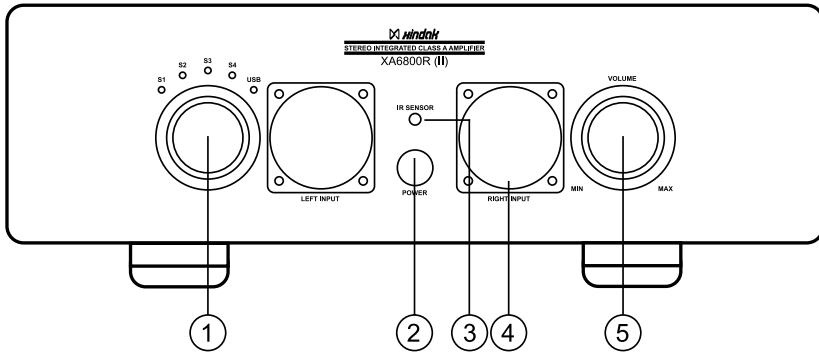

Panel przedni

1. Selektor wejść
2. Przycisk zasilania
3. Sensor pilota
4. Wskaźnik sygnału wejściowego
5. Regulator poziomu głośności

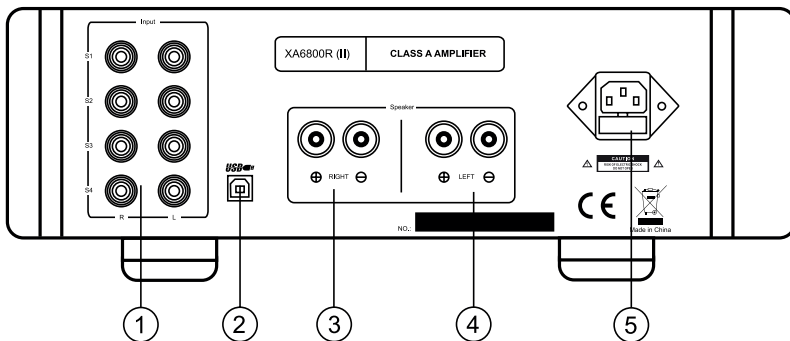

Panel tylny

1. Wejście koaksjalne
2. Wejście USB
3. Wyjście prawego kanału głośnikowego
4. Wyjście lewego kanału głośnikowego
5. Wejście zasilania

Pilot zdalnej kontroli

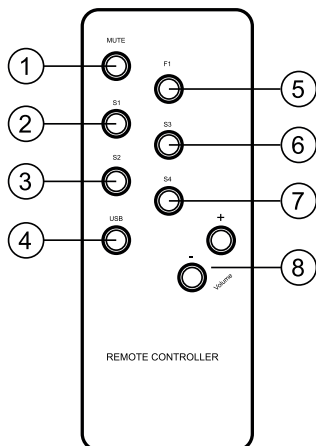

1. **MUTE**
Wciśnij, aby wyciszyć dźwięk, wciśnij ponownie, aby przywrócić wcześniej ustalony poziom głośności.
2. **Przycisk S1**
Wybór źródła sygnału oznaczonego S1.
3. **Przycisk S2**
Wybór źródła sygnału oznaczonego S2.
4. **Przycisk USB**
Wybór źródła dźwięku USB.
5. **Przycisk F1**
Przycisk nieaktywny.
6. **Przycisk S3**
Wybór źródła sygnału oznaczonego S3.
7. **Przycisk S4**
Wybór źródła sygnału oznaczonego S4.
8. **Przyciski Volume + / -**
Zwiększ poziom głośności przy pomocy przycisku +.
Zmniejsz poziom głośności przy pomocy przycisku -.

Pilot zdalnej kontroli



- Zawsze używaj baterii AAA, nie używaj akumulatorów.
- Nie mieszaj nowych baterii ze starymi lub baterii różnych rodzajów.
- Jeśli baterie ulegną wyczerpaniu wymień je na nowe.
- Niewłaściwie umieszczone baterie mogą spowodować eksplozję.
- Usuń baterie jeśli pilot nie jest używany przez dłuższy czas.
- Nie przechowuj baterii razem z metalowymi narzędziami.

Instalacja baterii

1. Przygotuj dwie baterie AAA (niedostarczane z tym produktem).
2. Otwórz pokrywę komory baterii.
3. Włóż dwie baterie AAA do komory baterii. Postępuj ostrożnie zgodnie ze schematem biegunowości wewnątrz komory baterii (symbole dodatnie i ujemne).
4. Zamknij pokrywę.

Zasięg działania

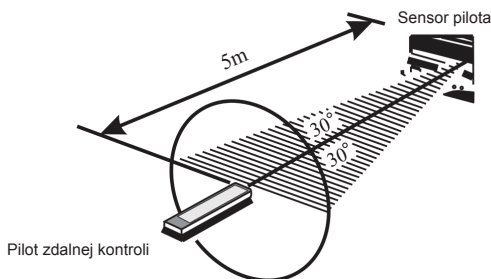

Użyj pilota, kierując go na sensor pilota.

Używaj pilota zdalnej kontroli w zasięgu 5 metrów od wzmacniacza w zakresie 30 stopni od sensora na urządzeniu.

Uwaga! Narażenie sensora pilota na działanie promieni słonecznych może powodować nieprawidłowe działanie pilota.

Połączenia

1. Podłącz wzmacniacz do innych komponentów systemu (takich jak odtwarzacz CD, odtwarzacz DVD, odtwarzacz SACD) przed podłączeniem wzmacniacza do zasilania.
2. Przed podłączeniem wzmacniacza do lewego i prawego głośnika, sugerujemy upewnienie się u sprzedawcy czy kable głośnikowe są odpowiedniego typu oraz zapewnienie prawidłowej polaryzacji połączeń.
3. Bądź bardzo ostrożny podczas dołączania kabla zasilania. Upewnij się, że zasilanie jest wyłączone podczas podłączania kabla. Jeżeli chcesz użyć innego kabla niż dołączony do zestawu, upewnij się, że jest on odpowiedniego typu do pracy z tym wzmacniaczem. Nie odpowiadamy za uszkodzenia spowodowane wykorzystaniem innego kabla zasilania niż dołączony do zestawu.

Rozwiązywanie problemów



UWAGA! Nie otwieraj obudowy urządzenia. Pod żadnym pozorem produkt nie powinien być naprawiany przez nikogo innego niż autoryzowany serwisant XINDAK - może to być podstawą nie uznania gwarancji. Skontaktuj się z centrum wsparcia klienta XINDAK aby uzyskać więcej informacji.

Po pojawieniu się problemu możesz spróbować rozwiązać go wg wytycznych podanych poniżej. Jeśli żadna z nich nie rozwiąże usterki lub nie jesteś pewien jak powinieneś postąpić, skontaktuj się z centrum wsparcia klienta.

Centrum wsparcia klienta

- Wyślij nam e-mail na adres Serwis@polpak.com.pl

PROBLEM	PRZYCZYNA	ROZWIĄZANIE
Brak zasilania	<ul style="list-style-type: none">• Luźno podłączony kabel zasilania• Stopiony bezpiecznik	<ul style="list-style-type: none">• Podłącz kabel poprawnie• Wymień bezpiecznik na ten sam typ
Brak dźwięku z jednego lub obu kanałów	<ul style="list-style-type: none">• Wyłączone źródło dźwięku• Poziom głośności jest ustawiony na minimum• Kabel sygnałowy jest źle podłączony lub zwarty	<ul style="list-style-type: none">• Włącz źródło• Zwiększ poziom głośności• Sprawdź i podłącz poprawnie lub wymień kabel
Zbyt duży szum	<ul style="list-style-type: none">• Zbyt niski stosunek sygnał / szum źródła• Kabel sygnałowy nie jest odpowiednio ekranowany	<ul style="list-style-type: none">• Wymień źródło na charakteryzujące się lepszym stosunkiem sygnał / szum• Wymień kabel
Zmikсовany dźwięk z lewego i prawego kanału	<ul style="list-style-type: none">• Nieprawidłowa faza	<ul style="list-style-type: none">• Podłącz głośniki i wzmacniacz zachowując odpowiednią polaryzację (+ Z + i - Z -)



Specyfikacje

Moc wyjściowa na kanał / impedancja	30W klasa A / 8ohm
Pasma przenoszenia	10Hz - 100KHz (± 1 dB)
Impedancja	4 - 16ohm
Stosunek sygnał-szum	93dB
THD	<0.045%
Impedancja wejściowa	33k
Czułość wejściowa	350mV
Wejścia	4 x RCA 1 x USB
Zużycie energii	300W
Wymiary (W x S x G)	43 x 41 x 14 cm
Waga	19 kg

Deklaracja zgodności UE

	<p>Produkt jest oznaczony symbolem widocznym z lewej strony. Jako jego producent, niniejszym oświadczamy, że ten produkt jest zgodny z następującymi dyrektywami i rozporządzeniami UE: 2014/53/EU (RED) & 2015/863/EU (RoHS)</p> <p>Pełny tekst deklaracji zgodności UE jest dostępny u producenta.</p>
-----------------------------------------------------------------------------------	----------------------------------------------------------------------------------------------------------------------------------------------------------------------------------------------------------------------------------------------------------------------------------------------------------------------

Utylizacja produktu

 	<p>Pozbywanie się zużytego sprzętu elektrycznego i elektronicznego (stosowane w krajach Unii Europejskiej i w pozostałych krajach stosujących własne systemy zbiorów)</p> <p>Ten symbol na produkcie lub dokumentacji i opakowaniu oznacza, że produkt nie może być traktowany jako odpad komunalny, lecz powinno się go dostarczyć do odpowiedniego punktu zbiórki sprzętu elektrycznego i elektronicznego w celu recyklingu.</p> <p>Odpowiednie zagospodarowanie zużytego produktu zapobiega potencjalnym zagrożeniom dla środowiska i zdrowia ludzi, do których mogłyby dojść w przypadku niewłaściwego obchodzenia się z tymi odpadami.</p> <p>Recykling materiałów pomaga chronić zasoby naturalne.</p> <p>W celu uzyskania bardziej szczegółowych informacji na temat recyklingu tego produktu, należy skontaktować się z lokalną jednostką samorządu terytorialnego, ze służbami zajmującymi się zagospodarowywaniem odpadów lub ze sklepem, w którym zakupiono produkt.</p>
	<p>Pozbywanie się zużytych baterii (stosowane w krajach Unii Europejskiej i w pozostałych krajach mających własne systemy zbiorów)</p> <p>Ten symbol umieszczony na baterii lub na opakowaniu oznacza, że bateria dostarczona z tym produktem nie może być traktowana jako odpad komunalny. W przypadku niektórych rodzajów baterii symbol ten może być stosowany w kombinacji z symbolem chemicznym. Symbol chemiczny ołowiu (Pb) stosuje się jako dodatkowe oznaczenie, jeśli bateria zawiera więcej niż 0,004 % ołowiu.</p> <p>Odpowiednie zagospodarowanie zużytych baterii zapobiega potencjalnym zagrożeniom dla środowiska i zdrowia ludzi, do których mogłyby dojść w przypadku niewłaściwego obchodzenia się z odpadami tego rodzaju. Recykling materiałów pomaga chronić zasoby naturalne. W przypadku produktów, w których ze względu na bezpieczeństwo, poprawne działanie lub integralność danych wymagane jest stałe podłączenie do baterii, wymianę zużytej baterii należy zlecić wyłącznie wykwalifikowanemu personelowi stacji serwisowej. Aby mieć pewność, że bateria będzie właściwie zagospodarowana, należy dostarczyć produkt do odpowiedniego punktu zbiórki. W odniesieniu do wszystkich pozostałych zużytych baterii prosimy o zapoznanie się z rozdziałem instrukcji obsługi produktu o bezpiecznym demontażu baterii. Zużyłą baterię należy dostarczyć do odpowiedniego punktu zbiórki. W celu uzyskania bardziej szczegółowych informacji na temat recyklingu tej baterii należy skontaktować się z lokalną jednostką samorządu terytorialnego, ze służbami zajmującymi się zagospodarowywaniem odpadów lub ze sklepem, w którym zakupiono produkt lub baterię.</p>